

## 土砂災害警戒区域等の指定の公示に係る図書(その1)

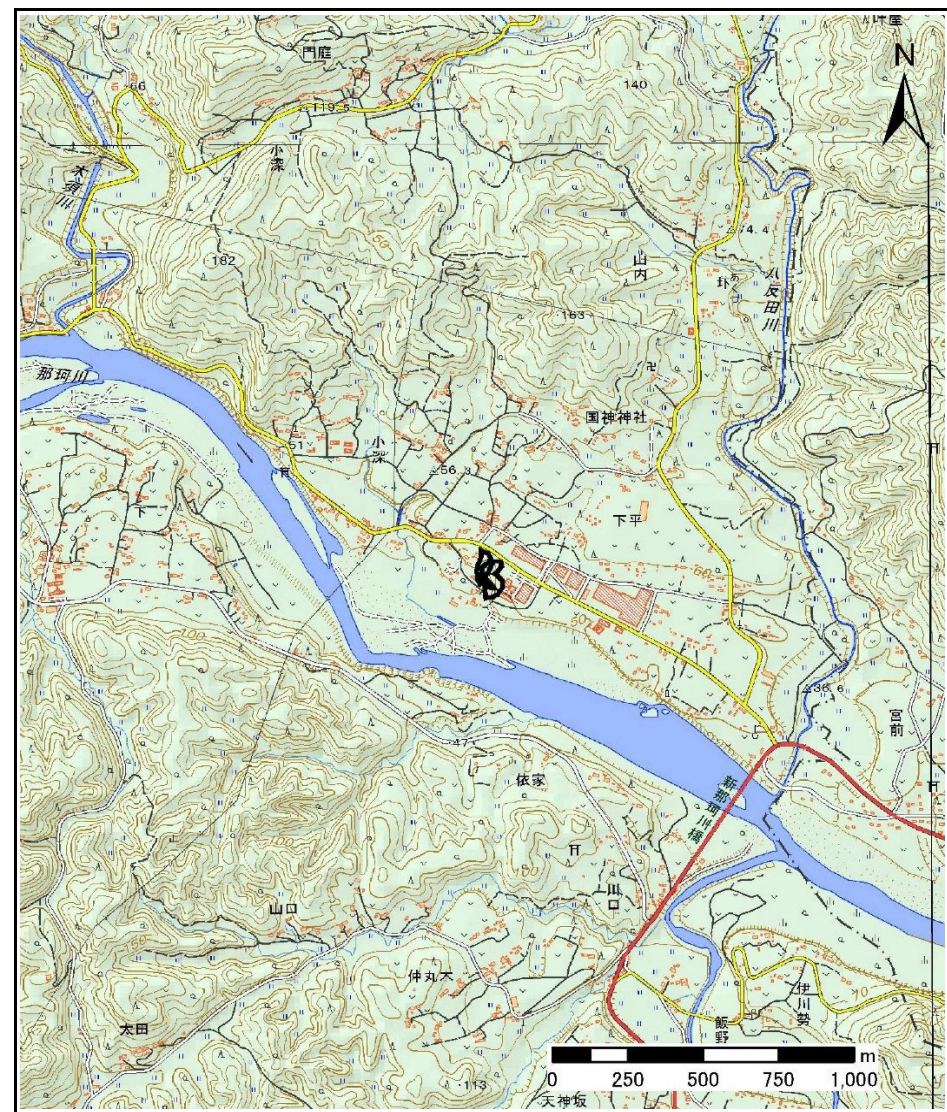

様式-1(急)  
土砂災害警戒区域・土砂災害特別警戒区域  
位置図

自然現象の種類

箇所番号

箇所名

所在地

急傾斜地の崩壊

343-II-1011

川面ⅡA

栃木県芳賀郡茂木町小深・山内

土砂災害警戒区域等の指定の公示に係る図書(その2)

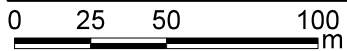

図中の数字は横断測線番号を示す

様式-2(急) 土砂災害警戒区域・土砂災害特別警戒区域 区域図(その1)	土砂災害防止法施行令第二条の基準に該当する区域		N 縮尺 1:2,500	自然現象の種類 急傾斜地の崩壊	箇所番号 343-II-1011
	土砂災害防止法施行令第三条の基準に該当する区域			告示番号	箇所名 川面IIA
	それ以外の区域			告示年月日	所在地 栃木県芳賀郡茂木町小深・山内

土砂災害警戒区域等の指定の公示に係る図書(その2)

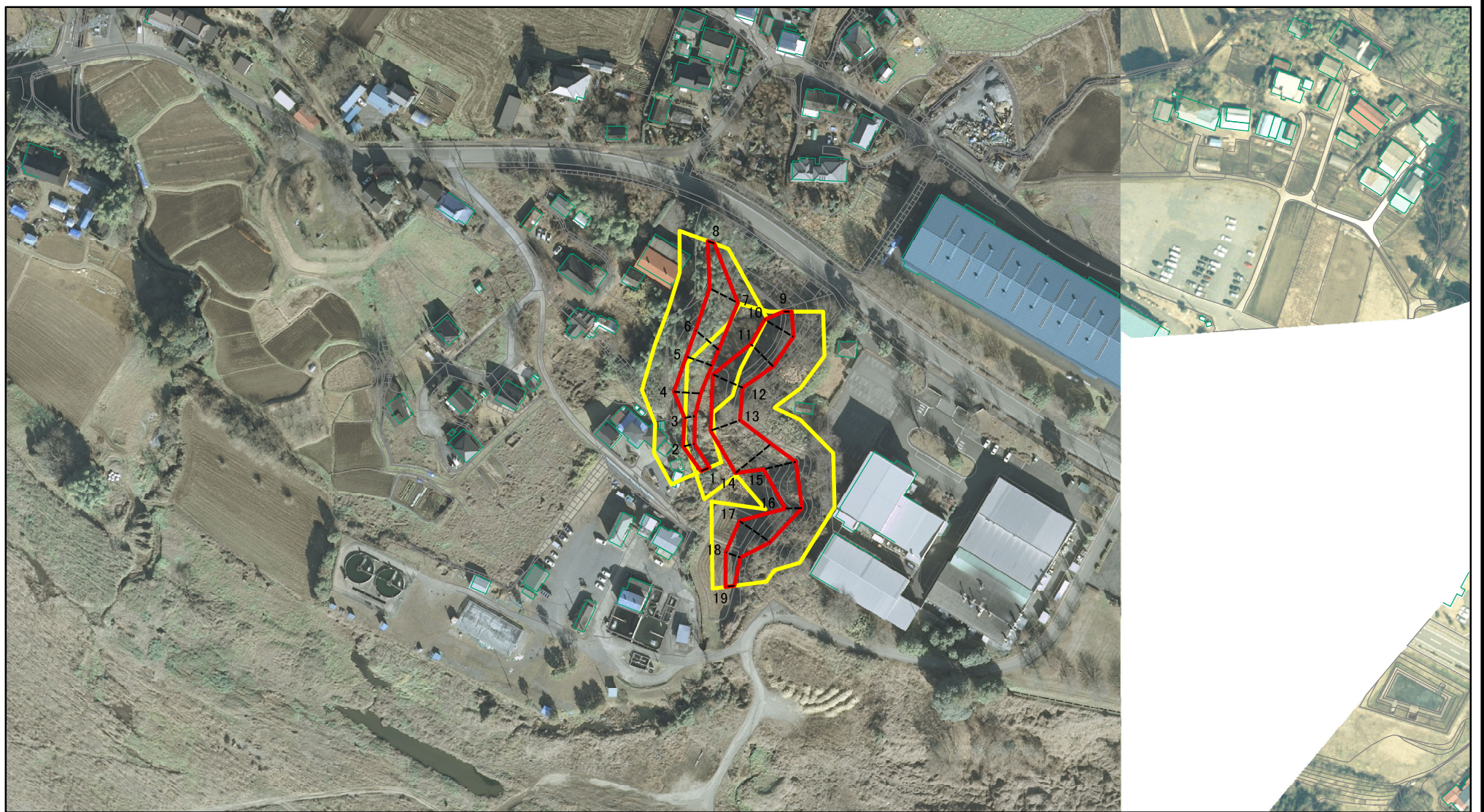

図中の数字は横断測線番号を示す

様式-2(急)

土砂災害警戒区域・土砂災害特別警戒区域  
区域図(その1)

土砂災害防止法施行令第二条の基準に該当する区域

土砂災害防止法  
施行令第三条の  
基準に該当する  
区域

土石等の(移動)高さが1m以下の場合、  
土石等の移動による力が100kN/mを超える区域  
土石等の堆積の高さが3mを超える区域  
それ以外の区域



縮尺

1:2,500

自然現象  
の種類

告示番号

告示年月日

急傾斜地の崩壊

箇所番号

箇所名

所在地

343-II-1011

川面IIA

栃木県芳賀郡茂木町小深・山内

土砂災害警戒区域等の指定の公示に係る図書(その2-1)

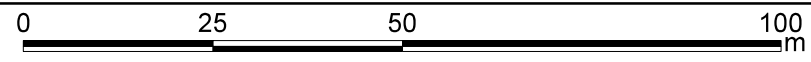
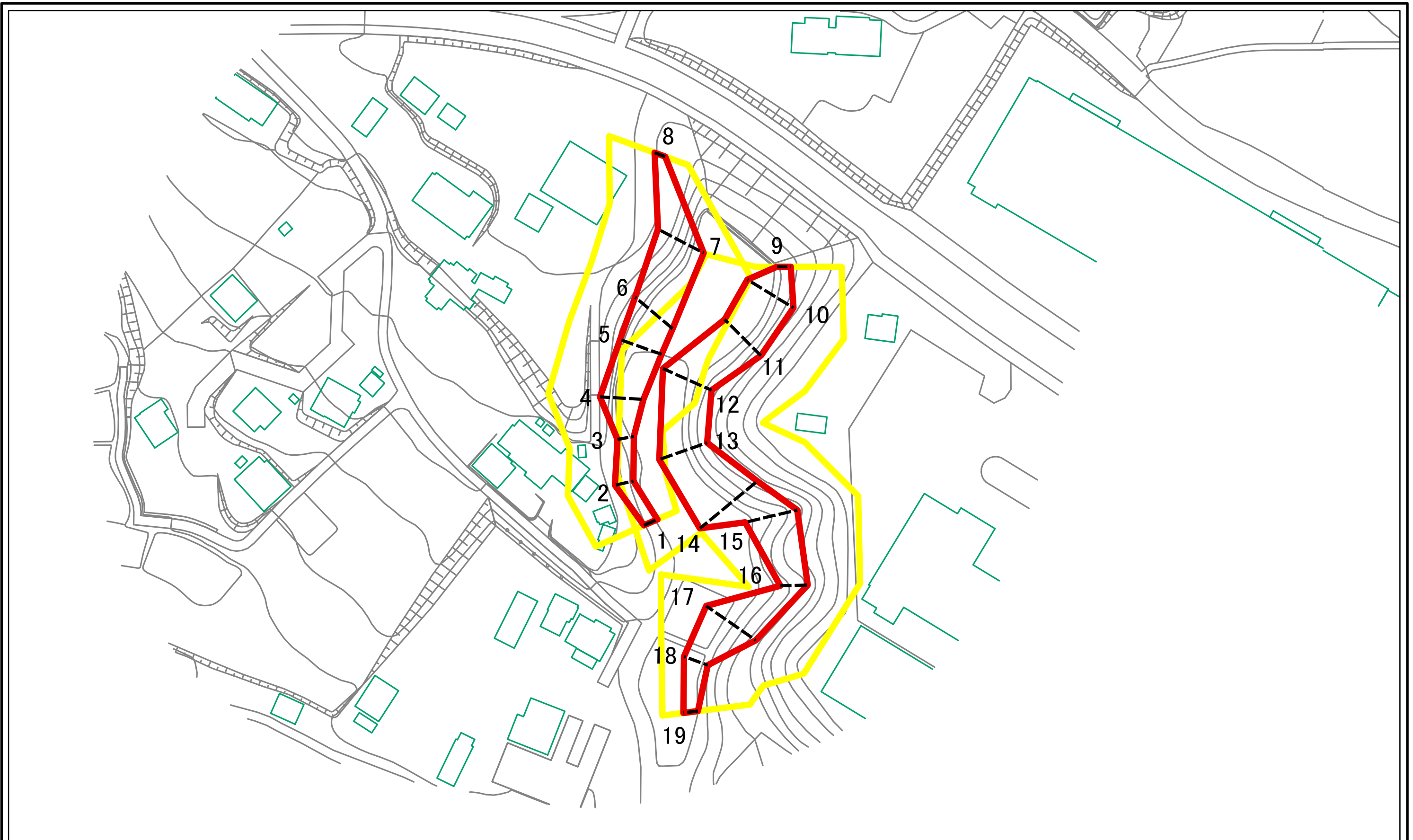

図中の数字は横断測線番号を示す

様式-2-1(急) 土砂災害警戒区域・土砂災害特別警戒区域 区域図(その2)	土砂災害防止法施行令第二条の基準に該当する区域		N 縮尺 1:1,000	自然現象の種類	急傾斜地の崩壊	箇所番号	343-II-1011
	土砂災害防止法施行令第三条の基準に該当する区域			告示番号		箇所名	川面IIA
	それ以外の区域			告示年月日		所在地	栃木県芳賀郡茂木町小深・山内

土砂災害警戒区域等の指定の公示に係る図書(その2-2)

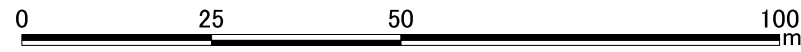
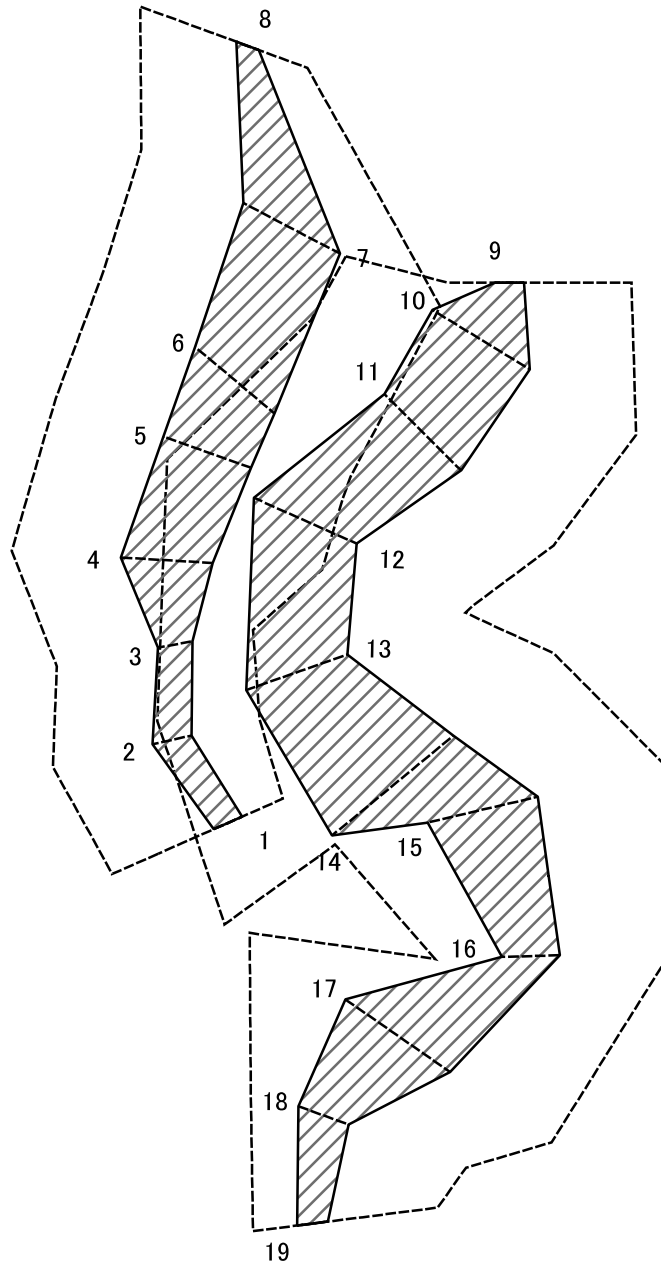

図中の数字は横断測線番号を示す

<b>様式-2-2(急)</b> 土砂災害特別警戒区域の区域区分図 (急傾斜地の崩壊に伴う土石等の移動により 建築物の地上部に作用すると想定される力)	土砂災害防止法施行令第二条の基準に該当する区域		N 縮尺 1:1,000	自然現象の種類	急傾斜地の崩壊	箇所番号	343-II-1011
	土砂災害防止法施行令第三条の基準に該当する区域			告示番号		箇所名	川面IIA
	それ以外の区域		告示年月日		所在地	栃木県芳賀郡茂木町小深・山内	

土砂災害警戒区域等の指定の公示に係る図書(その2-3)

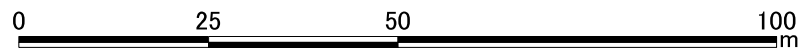
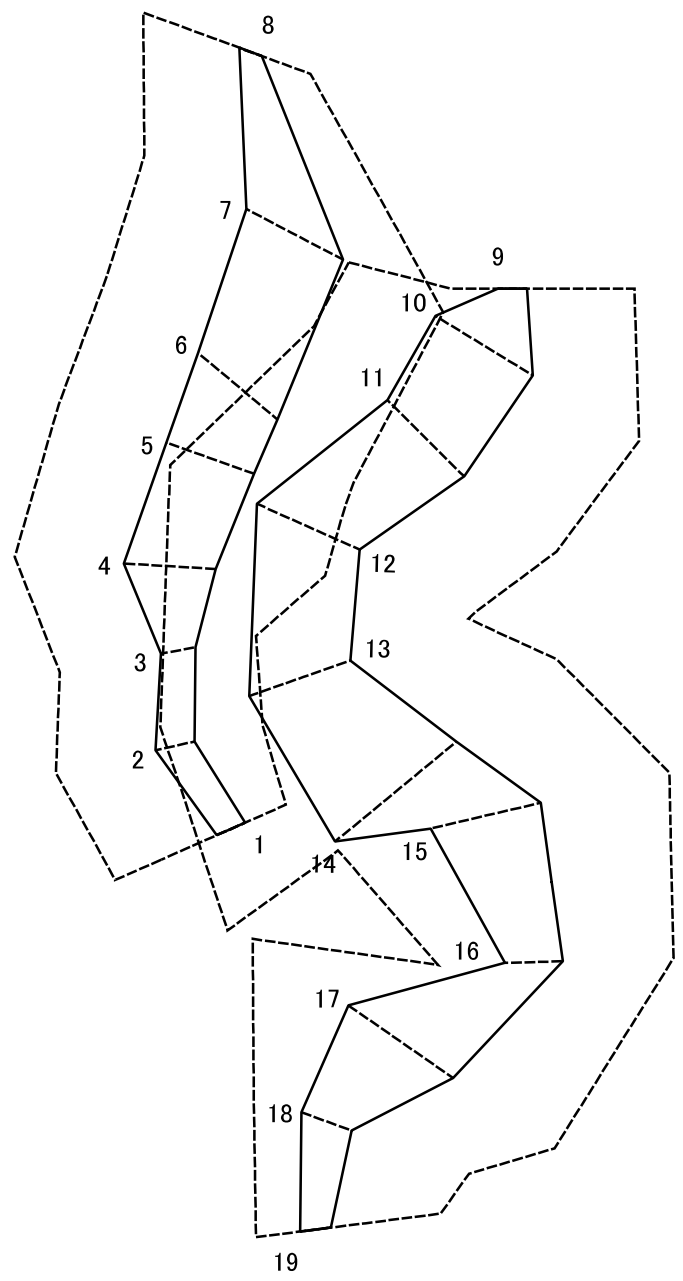

図中の数字は横断測線番号を示す

様式-2-3(急) 土砂災害特別警戒区域の区域区分図 (急傾斜地の崩壊に伴う土石等の堆積により 建築物の地上部に作用すると想定される力)	土砂災害防止法施行令第二条の基準に該当する区域		N 縮尺 1:1,000	自然現象の種類	急傾斜地の崩壊	箇所番号	343-II-1011
	土砂災害防止法施行令第三条の基準に該当する区域			告示番号		箇所名	川面IIA
	それ以外の区域			告示年月日		所在地	栃木県芳賀郡茂木町小深・山内

土砂災害警戒区域等の指定の公示に係る図書(その3)

横断測線の区間	土石等の移動により建築物の地上部に作用すると想定される力				土石等の堆積により建築物の地上部に作用すると想定される力				横断測線の区間	土石等の移動により建築物の地上部に作用すると想定される力				土石等の堆積により建築物の地上部に作用すると想定される力			
	土石等の(移動)高さが1m以下の場合、土石等の移動による力が100kN/m <sup>2</sup> を超える区域		それ以外の区域		土石等の堆積の高さが3mを超える区域		それ以外の区域			土石等の(移動)高さが1m以下の場合、土石等の移動による力が100kN/m <sup>2</sup> を超える区域		それ以外の区域		土石等の堆積の高さが3mを超える区域		それ以外の区域	
	力の大きさのうち最大のもの(kN/m <sup>2</sup> )	土石等の高さ(m)	力の大きさのうち最大のもの(kN/m <sup>2</sup> )	土石等の高さ(m)	力の大きさのうち最大のもの(kN/m <sup>2</sup> )	土石等の高さ(m)	力の大きさのうち最大のもの(kN/m <sup>2</sup> )	土石等の高さ(m)		力の大きさのうち最大のもの(kN/m <sup>2</sup> )	土石等の高さ(m)	力の大きさのうち最大のもの(kN/m <sup>2</sup> )	土石等の高さ(m)	力の大きさのうち最大のもの(kN/m <sup>2</sup> )	土石等の高さ(m)	力の大きさのうち最大のもの(kN/m <sup>2</sup> )	土石等の高さ(m)
1 ~ 2	-	-	51.51	1.00	-	-	12.24	2.29	~								
2 ~ 3	-	-	51.08	1.00	-	-	12.24	2.29	~								
3 ~ 4	-	-	89.01	1.00	-	-	13.70	2.56	~								
4 ~ 5	-	-	91.56	1.00	-	-	13.70	2.56	~								
5 ~ 6	-	-	97.26	1.00	-	-	12.34	2.31	~								
6 ~ 7	-	-	100.00	1.00	-	-	12.85	2.40	~								
7 ~ 8	-	-	100.00	1.00	-	-	12.85	2.40	~								
~									~								
9 ~ 10	-	-	100.00	1.00	-	-	11.70	2.19	~								
10 ~ 11	-	-	100.00	1.00	-	-	12.34	2.31	~								
11 ~ 12	-	-	99.68	1.00	-	-	12.34	2.31	~								
12 ~ 13	-	-	96.92	1.00	-	-	11.63	2.17	~								
13 ~ 14	-	-	100.00	1.00	-	-	11.63	2.17	~								
14 ~ 15	-	-	100.00	1.00	-	-	11.25	2.10	~								
15 ~ 16	-	-	95.03	1.00	-	-	11.01	2.06	~								
16 ~ 17	-	-	100.00	1.00	-	-	11.84	2.21	~								
17 ~ 18	-	-	100.00	1.00	-	-	11.84	2.21	~								
18 ~ 19	-	-	69.48	1.00	-	-	10.94	2.04	~								
~									~								
~									~								
~									~								
~									~								
~									~								
~									~								
~									~								
~									~								
~									~								
~									~								
~									~								

様式-3(急) 建築物の構造の規制に必要な衝撃に関する事項	自然現象の種類	急傾斜地の崩壊	箇所番号	343-II-1011
	告示番号		箇所名	川面IIA
	告示年月日		所在地	栃木県芳賀郡茂木町小深・山内